

MUR OPOROWY OD STRONY UL. POKOJU – SEGMENT "A" – SIATKI ZBROJENIA I SZKIELETY – SEKCJE I do XVI

Siatka "Typ 1" ø8 100x100mm

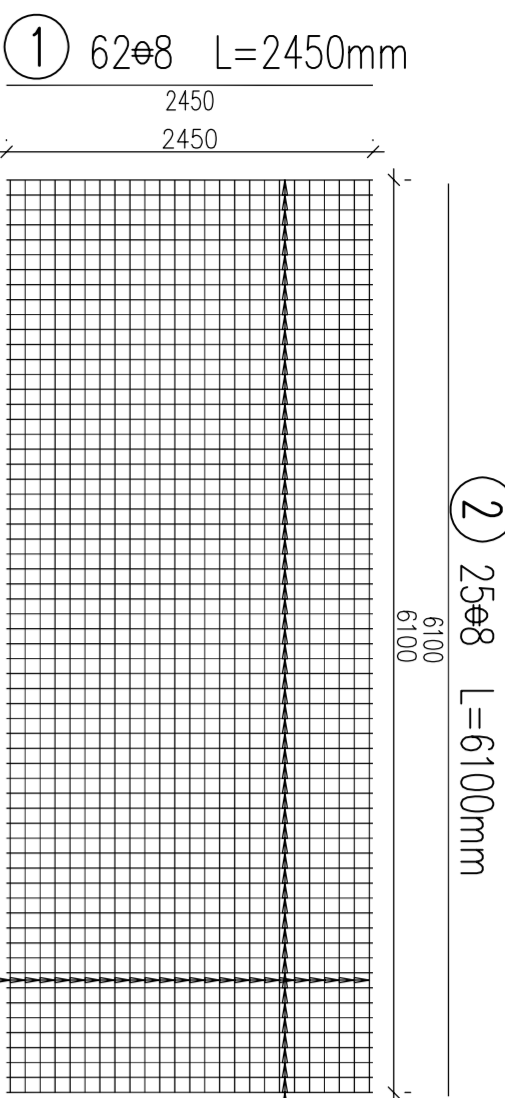

WYKAZ ZBROJENIA

| Nr pręta | Srednica | Liczba | Długość | Długość | Uwagi |
|-------------------------|----------|--------|---------|---------|-------|
| [mm] | [mm] | [szt] | [m] | [m] | [m] |
| 1 | ø8 | 62 | 2450 | 191,9 | |
| 2 | ø8 | 24 | 6100 | 192,5 | |
| Długość rozrzm [m] | | | | | |
| Masa prętkownika [kg/m] | | | | | |
| Masa rozrzm [kg] | | | | | |
| Masa ogólna [kg] | | | | | |
| Wskazów. 6 szt. | | | | | |

Siatki zbroj.: 34GS G = 720 kg

Siatka "Typ 2" ø8 100x100mm

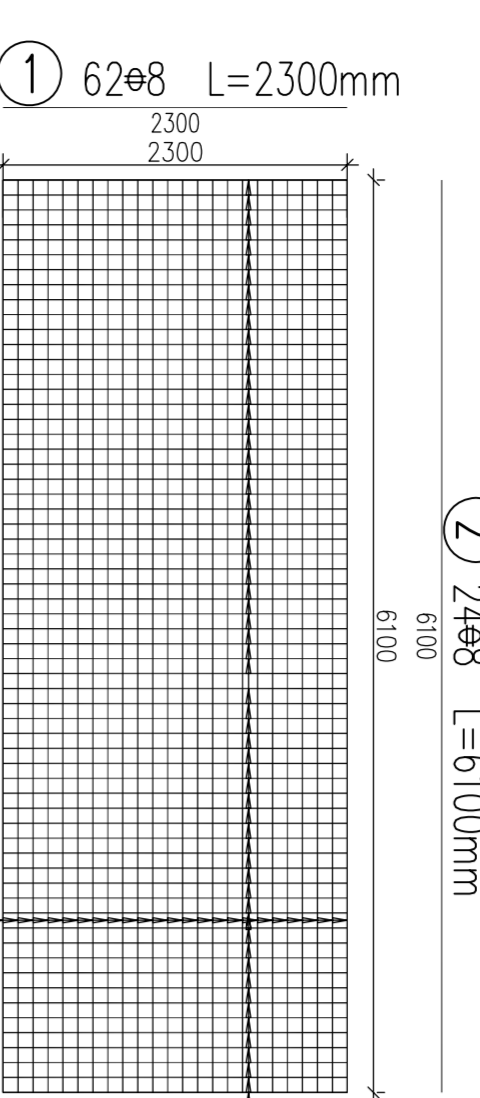

WYKAZ ZBROJENIA

| Nr pręta | Srednica | Liczba | Długość | Długość | Uwagi |
|-------------------------|----------|--------|---------|---------|-------|
| [mm] | [mm] | [szt] | [m] | [m] | [m] |
| 1 | ø8 | 62 | 2300 | 182,6 | |
| 2 | ø8 | 24 | 6100 | 184,4 | |
| Długość rozrzm [m] | | | | | |
| Masa prętkownika [kg/m] | | | | | |
| Masa rozrzm [kg] | | | | | |
| Masa ogólna [kg] | | | | | |
| Wskazów. 9 szt. | | | | | |

Siatki zbroj.: 34GS G = 1026 kg

Siatka "Typ 3" ø8 100x100mm

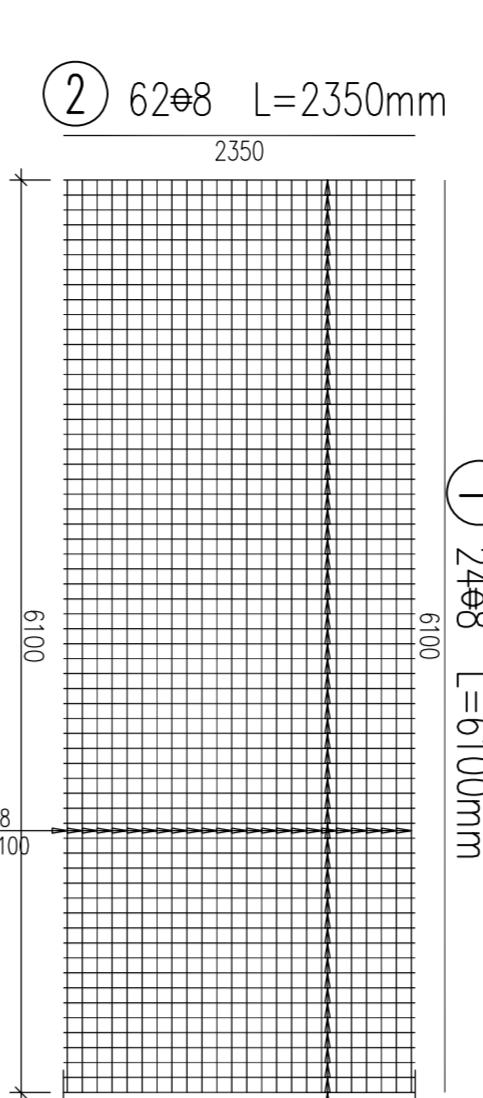

WYKAZ ZBROJENIA

| Nr pręta | Srednica | Liczba | Długość | Długość | Uwagi |
|-------------------------|----------|--------|---------|---------|-------|
| [mm] | [mm] | [szt] | [m] | [m] | [m] |
| 1 | ø8 | 24 | 6100 | 184,4 | |
| 2 | ø8 | 62 | 2350 | 184,7 | |
| Długość rozrzm [m] | | | | | |
| Masa prętkownika [kg/m] | | | | | |
| Masa rozrzm [kg] | | | | | |
| Masa ogólna [kg] | | | | | |
| Wskazów. 3 szt. | | | | | |

Siatki zbroj.: 34GS G = 345 kg

Siatka "Typ 3d" ø8 100x100mm

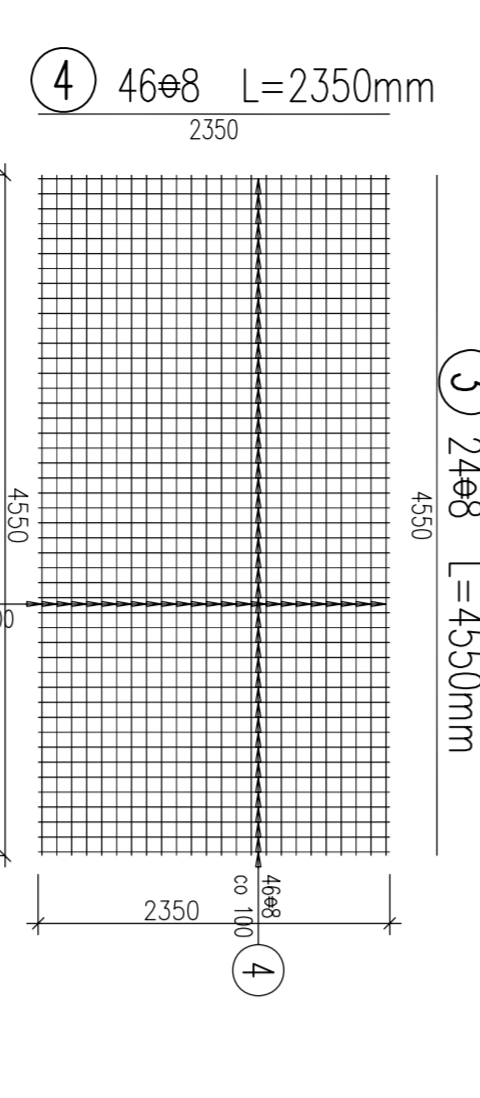

WYKAZ ZBROJENIA

| Nr pręta | Srednica | Liczba | Długość | Długość | Uwagi |
|-------------------------|----------|--------|---------|---------|-------|
| [mm] | [mm] | [szt] | [m] | [m] | [m] |
| 1 | ø8 | 24 | 4530 | 192,2 | |
| 2 | ø8 | 46 | 2350 | 188,1 | |
| Długość rozrzm [m] | | | | | |
| Masa prętkownika [kg/m] | | | | | |
| Masa rozrzm [kg] | | | | | |
| Masa ogólna [kg] | | | | | |
| Wskazów. 1 szt. | | | | | |

Siatki zbroj.: 34GS G = 86 kg

Siatka "Typ 4" ø8 100x100mm

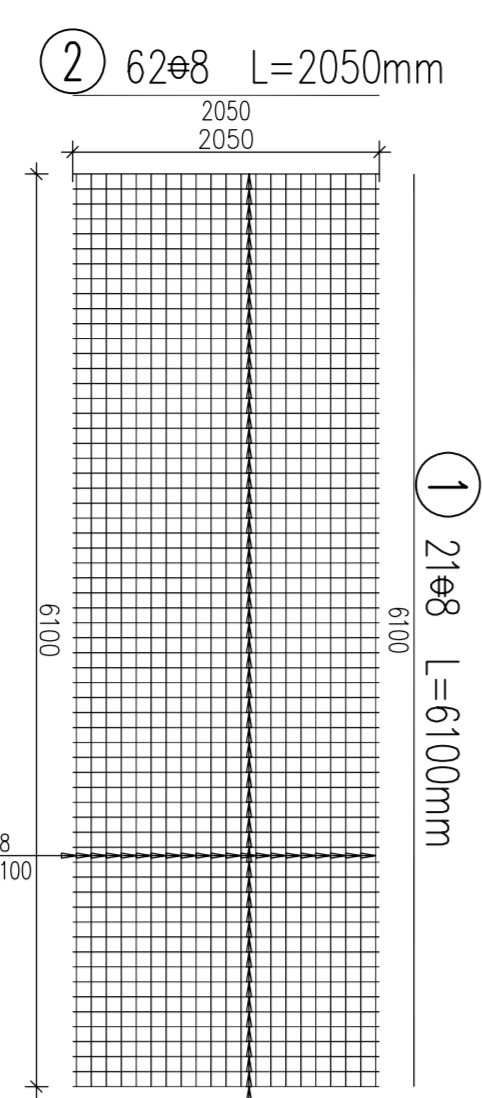

WYKAZ ZBROJENIA

| Nr pręta | Srednica | Liczba | Długość | Długość | Uwagi |
|-------------------------|----------|--------|---------|---------|-------|
| [mm] | [mm] | [szt] | [m] | [m] | [m] |
| 1 | ø8 | 21 | 6100 | 128,1 | |
| 2 | ø8 | 62 | 2050 | 127,1 | |
| Długość rozrzm [m] | | | | | |
| Masa prętkownika [kg/m] | | | | | |
| Masa rozrzm [kg] | | | | | |
| Masa ogólna [kg] | | | | | |
| Wskazów. 1 szt. | | | | | |

Siatki zbroj.: 34GS G = 101 kg

Siatka "Typ 5" ø8 100x100mm

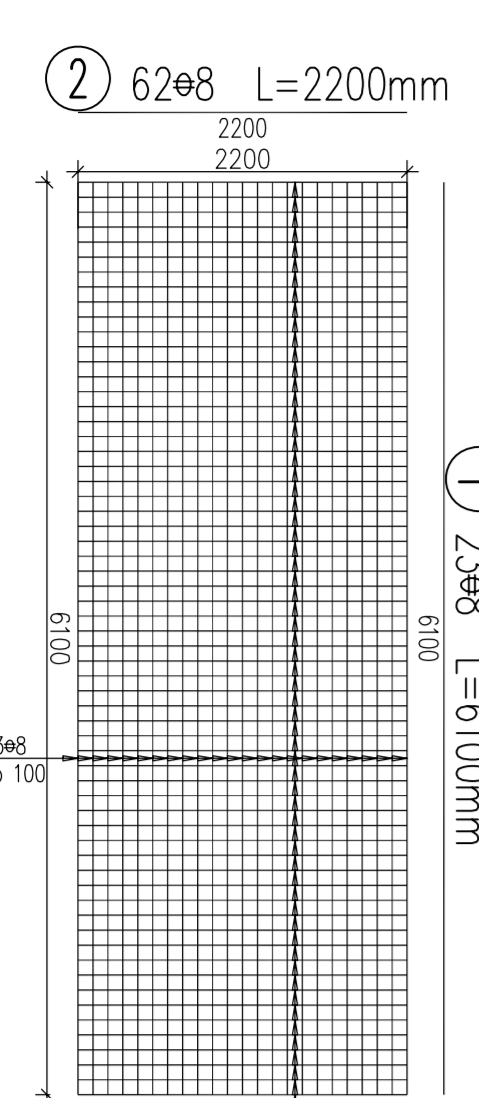

WYKAZ ZBROJENIA

| Nr pręta | Srednica | Liczba | Długość | Długość | Uwagi |
|-------------------------|----------|--------|---------|---------|-------|
| [mm] | [mm] | [szt] | [m] | [m] | [m] |
| 1 | ø8 | 23 | 6100 | 138,3 | |
| 2 | ø8 | 62 | 2200 | 134,5 | |
| Długość rozrzm [m] | | | | | |
| Masa prętkownika [kg/m] | | | | | |
| Masa rozrzm [kg] | | | | | |
| Masa ogólna [kg] | | | | | |
| Wskazów. 4 szt. | | | | | |

Siatki zbroj.: 34GS G = 436 kg

Siatka "Typ 6" ø6 100x100mm

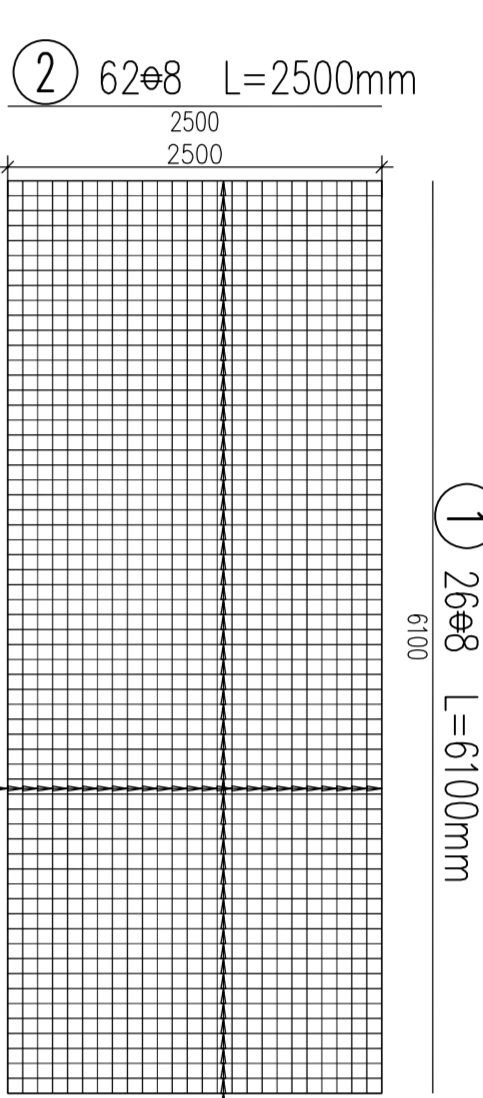

WYKAZ ZBROJENIA

| Nr pręta | Srednica | Liczba | Długość | Długość | Uwagi |
|-------------------------|----------|--------|---------|---------|-------|
| [mm] | [mm] | [szt] | [m] | [m] | [m] |
| 1 | ø6 | 26 | 6100 | 138,6 | |
| 2 | ø6 | 62 | 2500 | 155 | |
| Długość rozrzm [m] | | | | | |
| Masa prętkownika [kg/m] | | | | | |
| Masa rozrzm [kg] | | | | | |
| Masa ogólna [kg] | | | | | |
| Wskazów. 3 szt. | | | | | |

Siatki zbroj.: 34GS G = 372 kg

Siatka "Typ 7" ø8 100x100mm

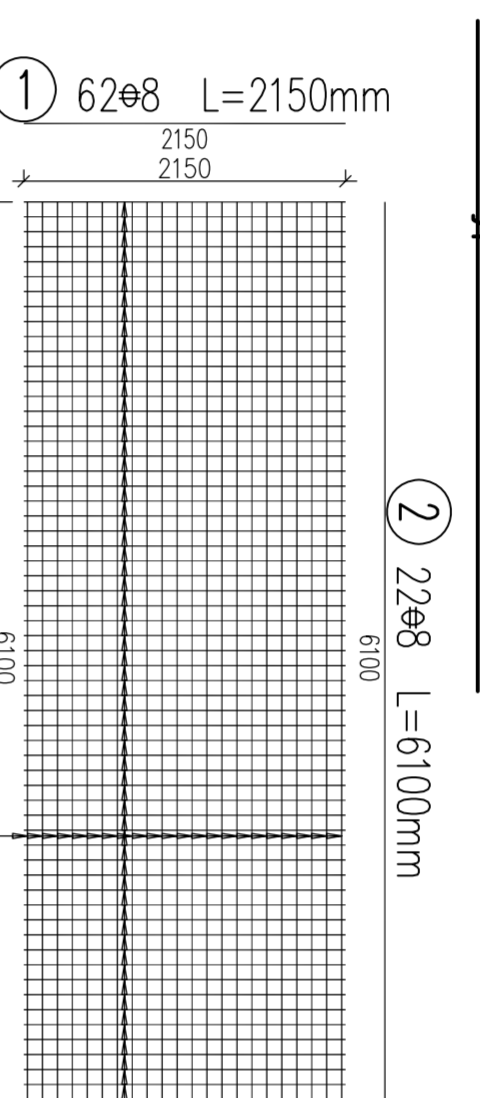

WYKAZ ZBROJENIA

| Nr pręta | Srednica | Liczba | Długość | Długość | Uwagi |
|-------------------------|----------|--------|---------|---------|-------|
| [mm] | [mm] | [szt] | [m] | [m] | [m] |
| 1 | ø8 | 62 | 2150 | 133,2 | |
| 2 | ø8 | 22 | 6100 | 134,2 | |
| Długość rozrzm [m] | | | | | |
| Masa prętkownika [kg/m] | | | | | |
| Masa rozrzm [kg] | | | | | |
| Masa ogólna [kg] | | | | | |
| Wskazów. 1 szt. | | | | | |

Siatki zbroj.: 34GS G = 106 kg

Siatka "Typ 8" ø8 100x100mm

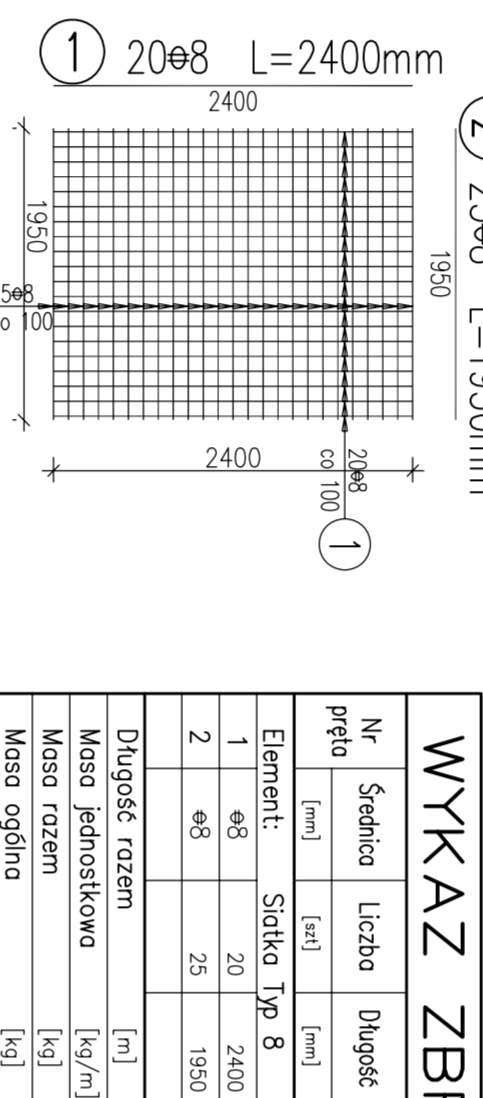

WYKAZ ZBROJENIA

| Nr pręta | Srednica | Liczba | Długość | Długość | Uwagi |
|-------------------------|----------|--------|---------|---------|-------|
| [mm] | [mm] | [szt] | [m] | [m] | [m] |
| 1 | ø8 | 20 | 2400 | 48 | |
| 2 | ø8 | 25 | 1950 | 48,75 | |
| Długość rozrzm [m] | | | | | |
| Masa prętkownika [kg/m] | | | | | |
| Masa rozrzm [kg] | | | | | |
| Masa ogólna [kg] | | | | | |
| Wskazów. 1 szt. | | | | | |

Siatki zbroj.: 34GS G = 38 kg

Siatka "Typ 9" ø8 100x100mm

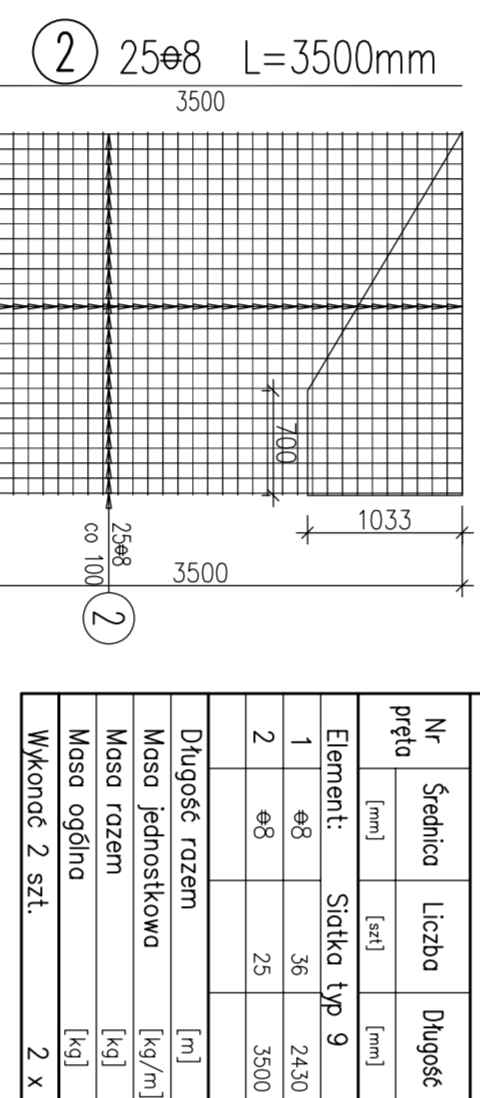

WYKAZ ZBROJENIA

| Nr pręta | Srednica | Liczba | Długość | Długość | Uwagi |
|-------------------------|----------|--------|---------|---------|-------|
| [mm] | [mm] | [szt] | [m] | [m] | [m] |
| 1 | ø8 | 36 | 2430 | 87,48 | |
| 2 | ø8 | 25 | 2000 | 87,5 | |
| Długość rozrzm [m] | | | | | |
| Masa prętkownika [kg/m] | | | | | |
| Masa rozrzm [kg] | | | | | |
| Masa ogólna [kg] | | | | | |
| Wskazów. 2 szt. | | | | | |

Siatki zbroj.: 34GS G = 138 kg

Siatka "Typ 10" ø8 100x100mm

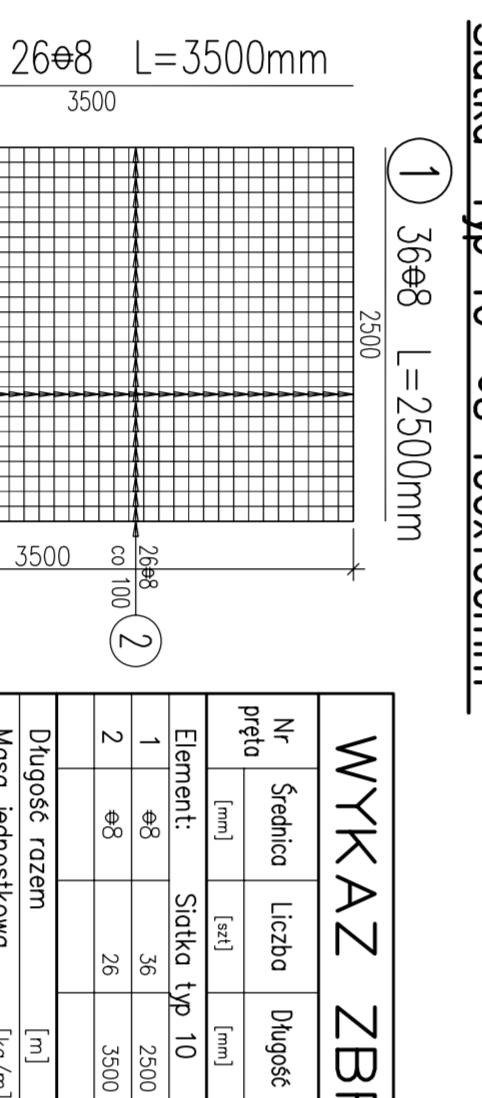

WYKAZ ZBROJENIA

| Nr pręta | Srednica | Liczba | Długość | Długość | Uwagi |
|-------------------------|----------|--------|---------|---------|-------|
| [mm] | [mm] | [szt] | [m] | [m] | [m] |
| 1 | ø8 | 36 | 2500 | 95 | |
| 2 | ø8 | 28 | 2500 | 97 | |
| Długość rozrzm [m] | | | | | |
| Masa prętkownika [kg/m] | | | | | |
| Masa rozrzm [kg] | | | | | |
| Masa ogólna [kg] | | | | | |
| Wskazów. 1 szt. | | | | | |

Siatki zbroj.: 34GS G = 71 kg

Siatka "Typ B" ø8 100x100mm

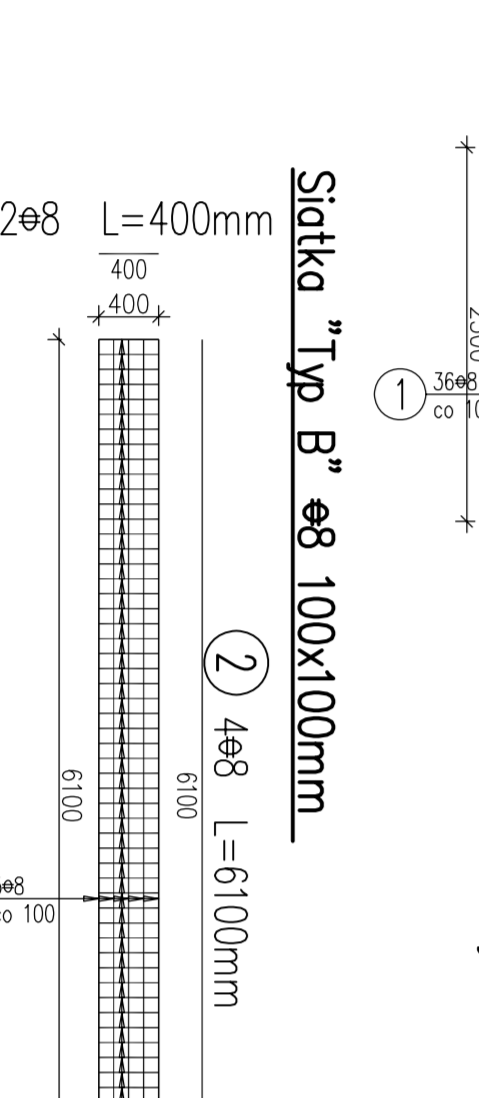

WYKAZ ZBROJENIA

| Nr pręta | Srednica | Liczba | Długość | Długość | Uwagi |
|-------------------------|----------|--------|---------|---------|-------|
| [mm] | [mm] | [szt] | [m] | [m] | [m] |
| 1 | ø8 | 62 | 400 | 24,8 | |
| 2 | ø8 | 4 | 6100 | 24,4 | |
| Długość rozrzm [m] | | | | | |
| Masa prętkownika [kg/m] | | | | | |
| Masa rozrzm [kg] | | | | | |
| Masa ogólna [kg] | | | | | |
| Wskazów. 11 szt. | | | | | |

Siatki zbroj.: 34GS G = 209 kg

Siatka "Typ 11" ø8 100x100mm

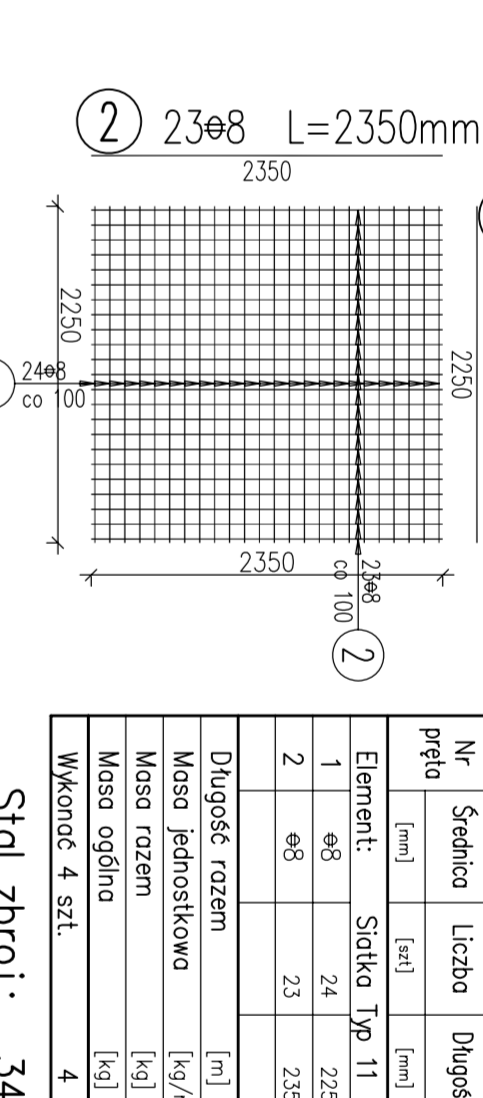

WYKAZ ZBROJENIA

| Nr pręta | Srednica | Liczba | Długość | Długość | Uwagi |
|-------------------------|----------|--------|---------|---------|-------|
| [mm] | [mm] | [szt] | [m] | [m] | [m] |
| 1 | ø8 | 24 | 2350 | 54 | |
| 2 | ø8 | 23 | 2350 | 54,05 | |
| Długość rozrzm [m] | | | | | |
| Masa prętkownika [kg/m] | | | | | |
| Masa rozrzm [kg] | | | | | |
| Masa ogólna [kg] | | | | | |
| Wskazów. 4 szt. | | | | | |

Siatki zbroj.: 34GS G = 172 kg

Siatka "Typ C" ø8 100x100mm

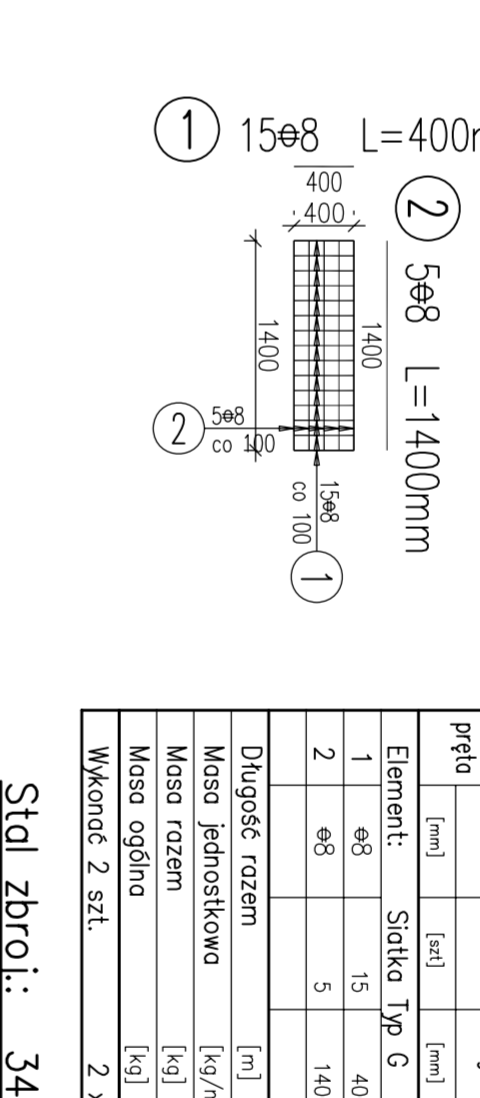

WYKAZ ZBROJENIA

| Nr pręta | Srednica | Liczba | Długość | Długość | Uwagi |
|-------------------------|----------|--------|---------|---------|-------|
| [mm] | [mm] | [szt] | [m] | [m] | [m] |
| 1 | ø8 | 15 | 400 | 6 | |
| 2 | ø8 | 5 | 1400 | 7 | |
| Długość rozrzm [m] | | | | | |
| Masa prętkownika [kg/m] | | | | | |
| Masa rozrzm [kg] | | | | | |
| Masa ogólna [kg] | | | | | |
| Wskazów. 2 szt. | | | | | |

Siatki zbroj.: 34GS G = 10 kg

Siatka "Typ F" ø8 100x100mm

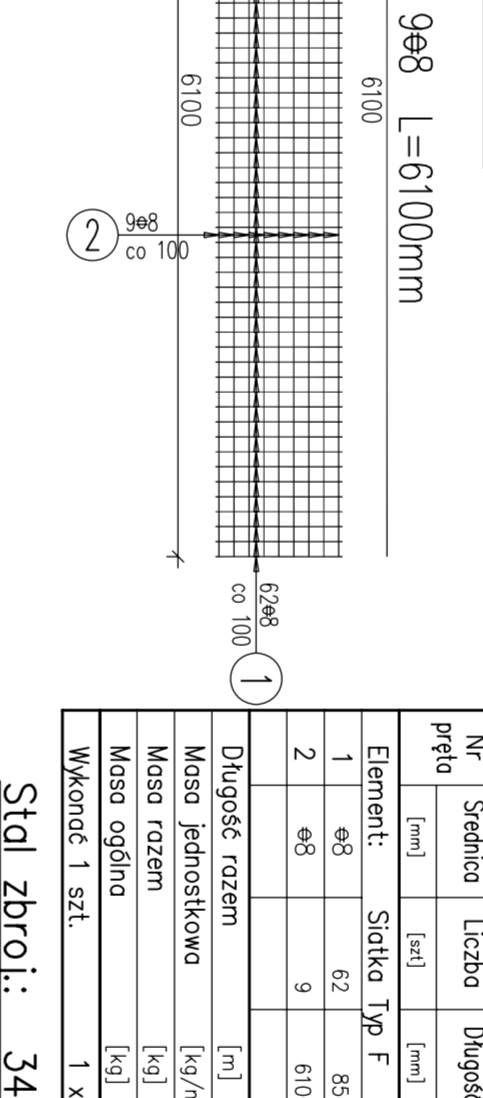

WYKAZ ZBROJENIA

| Nr pręta | Srednica | Liczba | Długość | Długość | Uwagi |
|-------------------------|----------|--------|---------|---------|-------|
| [mm] | [mm] | [szt] | [m] | [m] | [m] |
| 1 | ø8 | 62 | 850 | 52,7 | |
| 2 | ø8 | 9 | 6100 | 54,9 | |
| Długość rozrzm [m] | | | | | |
| Masa prętkownika [kg/m] | | | | | |
| Masa rozrzm [kg] | | | | | |
| Masa ogólna [kg] | | | | | |
| Wskazów. 1 szt. | | | | | |

Siatki zbroj.: 34GS G = 43 kg

Siatka "Typ E" ø8 100x100mm

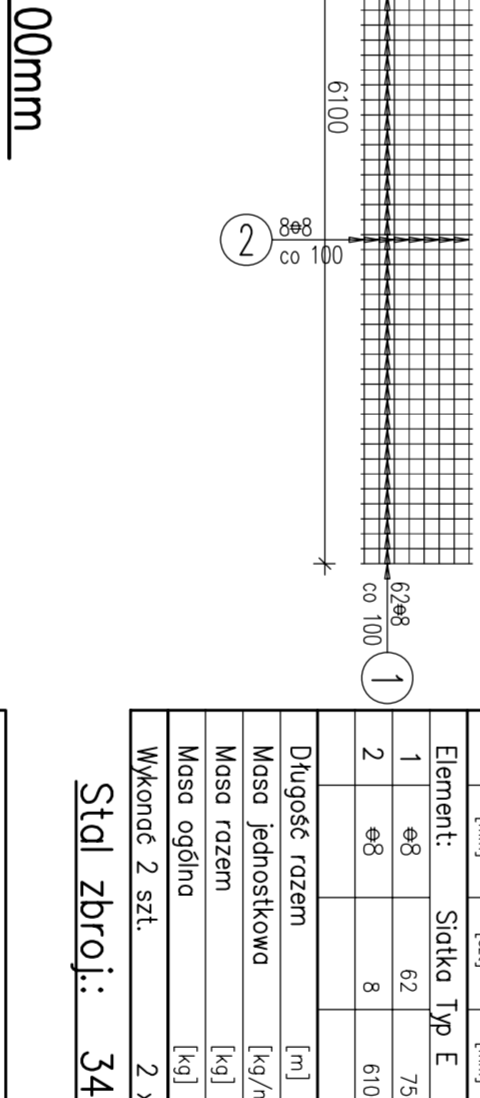

WYKAZ ZBROJENIA

| Nr pręta | Srednica | Liczba | Długość | Długość | Uwagi |
|-------------------------|----------|--------|---------|---------|-------|
| [mm] | [mm] | [szt] | [m] | [m] | [m] |
| 1 | ø8 | 62 | 750 | 48,5 | |
| 2 | ø8 | 8 | 6100 | 49,8 | |
| Długość rozrzm [m] | | | | | |
| Masa prętkownika [kg/m] | | | | | |
| Masa rozrzm [kg] | | | | | |
| Masa ogólna [kg] | | | | | |
| Wskazów. 2 szt. | | | | | |

Siatki zbroj.: 34GS G = 76 kg

Siatka "Typ D" ø8 100x100mm

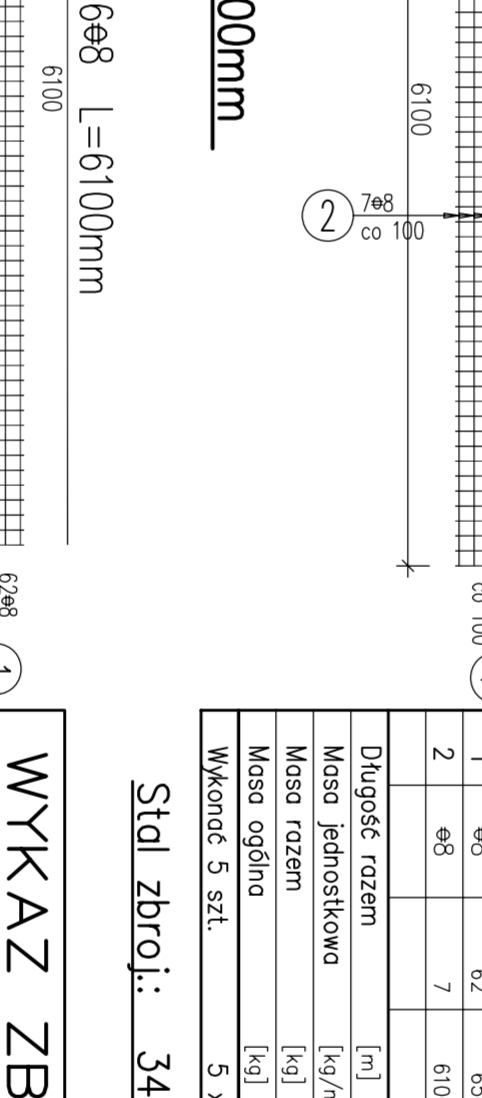

WYKAZ ZBROJENIA

| Nr pręta | Srednica | Liczba | Długość | Długość | Uwagi |
|-------------------------|----------|--------|---------|---------|-------|
| [mm] | [mm] | [szt] | [m] | [m] | [m] |
| 1 | ø8 | 62 | 650 | 40,3 | |
| 2 | ø8 | 7 | 6100 | 42,7 | |
| Długość rozrzm [m] | | | | | |
| Masa prętkownika [kg/m] | | | | | |
| Masa rozrzm [kg] | | | | | |
| Masa ogólna [kg] | | | | | |
| Wskazów. 5 szt. | | | | | |

Siatki zbroj.: 34GS G = 165 kg

Siatka "Typ 6e" L=6100mm

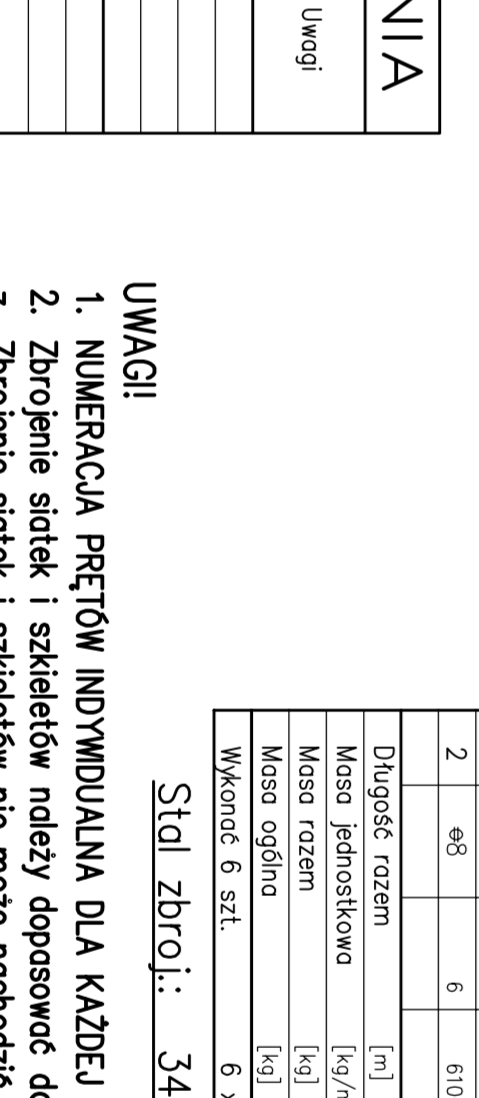

WYKAZ ZBROJENIA

| Nr pręta | Srednica | Liczba | Długość | Długość | Uwagi |
|-------------------------|----------|--------|---------|---------|-------|
| [mm] | [mm] | [szt] | [m] | [m] | [m] |
| 1 | ø8 | 62 | 550 | 34,1 | |
| 2 | ø8 | 6 | 6100 | 36,6 | |
| Długość rozrzm [m] | | | | | |
| Masa prętkownika [kg/m] | | | | | |
| Masa rozrzm [kg] | | | | | |
| Masa ogólna [kg] | | | | | |
| Wskazów. 28 szt. | | | | | |

Siatki zbroj.: 34GS G = 168 kg

Siatka "Typ A" ø6 100x100mm

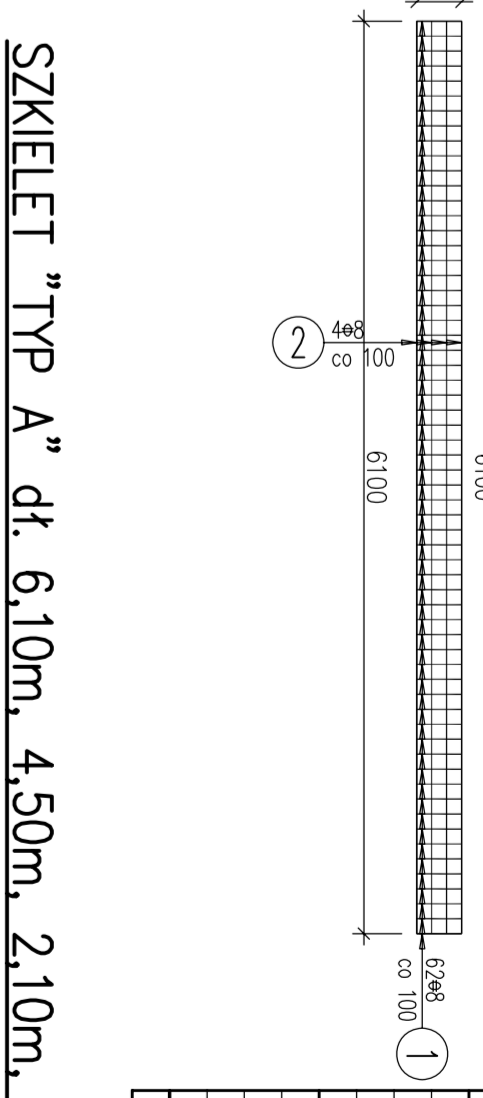

WYKAZ ZBROJENIA

| Nr pręta | Srednica | Liczba | Długość | Długość | Uwagi |
|-------------------------|----------|--------|---------|---------|-------|
| [mm] | [mm] | [szt] | [m] | [m] | [m] |
| 1 | ø6 | 62 | 6100 | 24,4 | |
| 2 | ø6 | 4 | 6100 | 24,4 | |
| Długość rozrzm [m] | | | | | |
| Masa prętkownika [kg/m] | | | | | |
| Masa rozrzm [kg] | | | | | |
| Masa ogólna [kg] | | | | | |
| Wskazów. 3 szt. | | | | | |

Siatki zbroj.: 34GS G = 51 kg

SZKIELET "Typ A" dł. 6,10m, 4,50m, 2,10m, 1,65m, 7,10 m

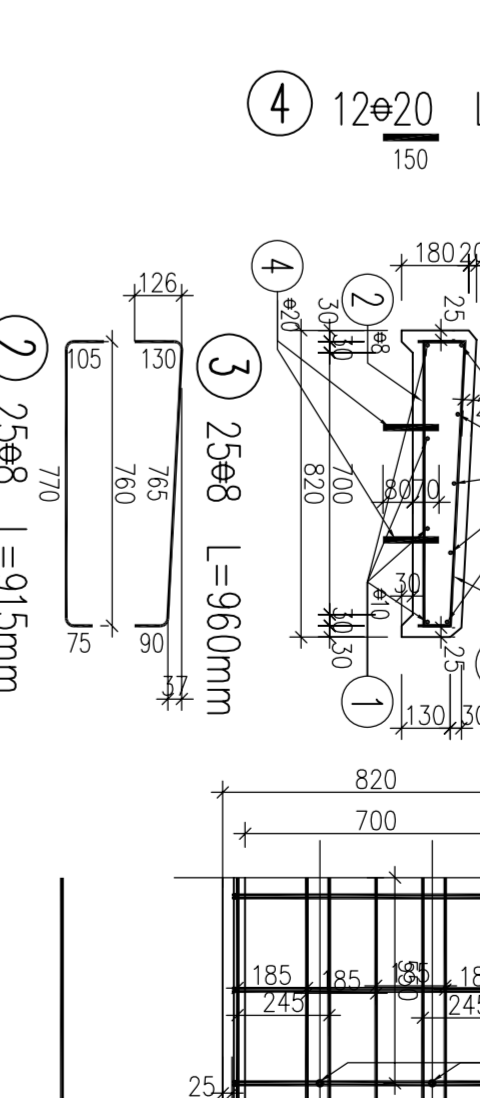

WYKAZ ZBROJENIA 6,1

| Nr pręta | Srednica | Liczba | Długość | Długość | Uwagi |
|-------------------------|----------|--------|---------|---------|-------|
| [mm] | [mm] | [szt] | [m] | [m] | [m] |
| 1 | ø10 | 9 | 6100 | 54,9 | |
| 2 | ø8 | 25 | 915 | 22,88 | |
| 3 | ø8 | 25 | 915 | 24 | |
| 4 | ø10 | 12 | 150 | 1,8 | |
| Długość rozrzm [m] | | | | | |
| Masa prętkownika [kg/m] | | | | | |
| Masa rozrzm [kg] | | | | | |
| Masa ogólna [kg] | | | | | |
| Wskazów. 27 szt. | | | | | |

Beton: B25 V = 0,125 m³/mb
Siatki zbroj.: 34GS G = 1539 kg

WYKAZY DLA POZOSTAŁYCH SZKIELETÓW TYPU "A"

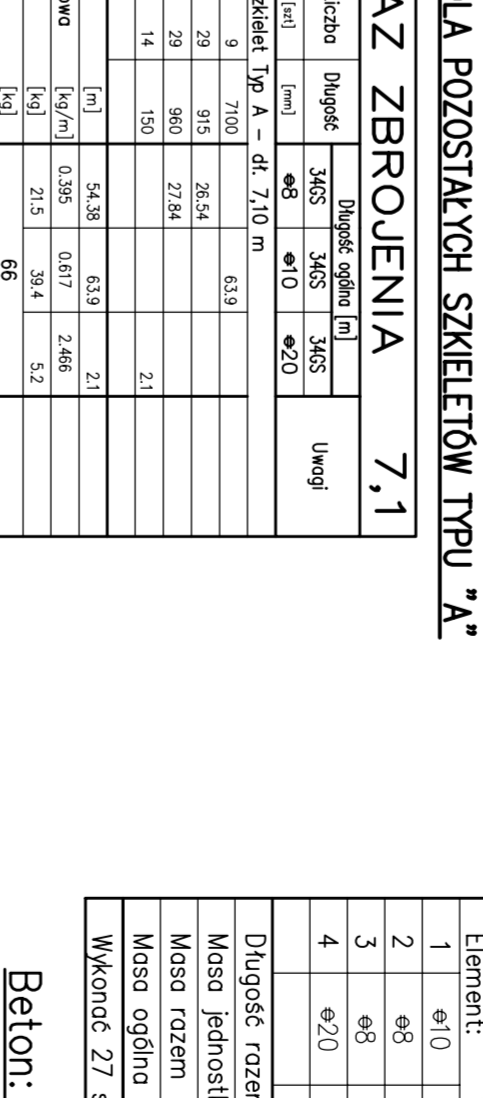

WYKAZ ZBROJENIA 7.1

| Nr pręta | Srednica | Liczba | Długość | Długość | Uwagi |
|----------|----------|--------|---------|---------|-------|
| [mm] | [mm] | [szt] | [m] | [m] | [m] |
| 1 | ø8 | 62 | 6100 | 48,5 | |